

MAGIS 45

Technische Daten

- Abmessung: 120 x 160 x 228 mm
- Gewicht: 1,3 Kg
- Treiber: Philips
- Energieeffizienz: A+
- Abstrahlwinkel: siehe Zubehör
- Farbkonsistenz: 3
- Dimmfähigkeit: Ja

Vorteile MAGIS

- exzellentes Temperaturmanagement
- höchste Farbwiedergabe
- keine UV-Strahlung
- keine Warenverfärbung
- geringe Abwärme
- auswechselbare Reflektoren
- dimmbar

- Schwarz 
- Weiß 
- Silber 

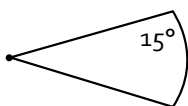
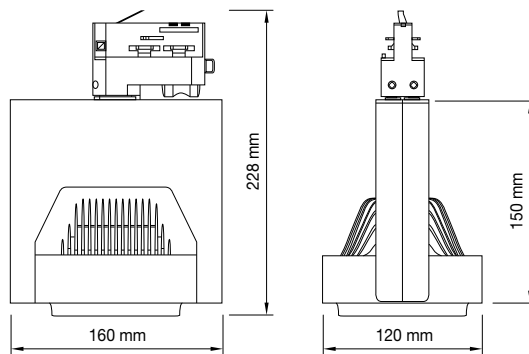

REFLEKTOR 15°
Artikel Nr. 39001

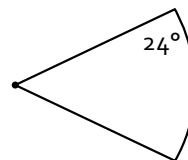

REFLEKTOR 24°
Artikel Nr. 39002

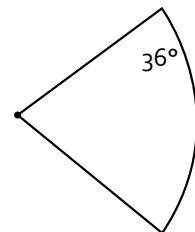

REFLEKTOR 36°
Artikel Nr. 39003



MAGIS 45

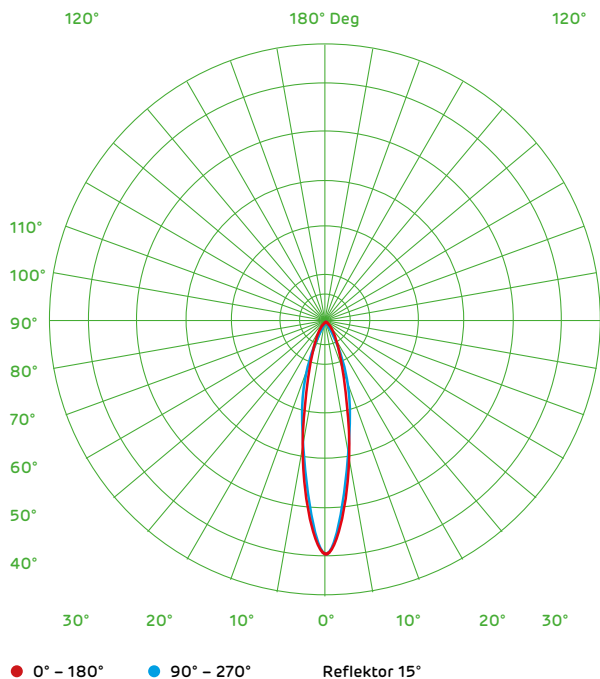

Produkt	
Gewährleistung	3 Jahre
Eingangsspannung	220-240 V AC, 50-60Hz
LED Typ	Philips Fortimo
Betriebstemperatur	0 bis 40 °C
Lagertemperatur	-40 bis 85 °C
Schutzart	IP30
Schutzklasse	2
Produktmaterial	Aluminium
Leistungsfaktor	> 0,98
Anlaufzeit	< 1 s
Lebensdauer	39000h
Schaltzyklen	50000

MAGIS

Name	MA 45	MA 45	MA 45
Artikel Nr.	30 019	30 020	30 021
Farbe	weiß	schwarz	silber
LED-Leistung	45 W	45 W	45 W
Systemleistung	53 W	53 W	53 W
Stromaufnahme	230 mA	230 mA	230 mA
Lichtausbeute	73 Lm/w	73 Lm/w	73 Lm/w
Nutzlichtstrom	3838 Lm	3838 Lm	3838 Lm
LED Chip	SLM 4500 LED 830	SLM 4500 LED 830	SLM 4500 LED 830
Farbwiedergabe	CRI >80	CRI >80	CRI >80
Farbtemperatur	3000 K	3000 K	3000 K

Name	MA 45	MA 45	MA 45
Artikel Nr.	30 022	30 023	30 024
Farbe	weiß	schwarz	silber
LED-Leistung	43 W	43 W	43 W
Systemleistung	50 W	50 W	50 W
Stromaufnahme	220 mA	220 mA	220 mA
Lichtausbeute	77 Lm/w	77 Lm/w	77 Lm/w
Nutzlichtstrom	3825 Lm	3825 Lm	3825 Lm
LED Chip	SLM 4500 LED 840	SLM 4500 LED 840	SLM 4500 LED 840
Farbwiedergabe	CRI >80	CRI >80	CRI >80
Farbtemperatur	4000 K	4000 K	4000 K

MAGIS 45

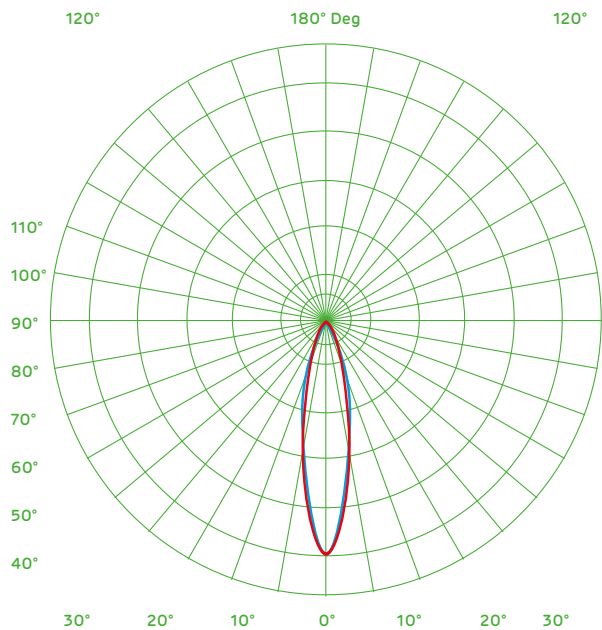

Produkt	
Gewährleistung	3 Jahre
Eingangsspannung	220-240 V AC, 50-60Hz
LED Typ	Philips Fortimo
Betriebstemperatur	0 bis 40 °C
Lagertemperatur	-40 bis 85 °C
Schutzart	IP30
Schutzklasse	2
Produktmaterial	Aluminium
Leistungsfaktor	> 0,98
Anlaufzeit	< 1 s
Lebensdauer	39000h
Schaltzyklen	50000

Name	MA 45	MA 45	MA 45
Artikel Nr.	30 025	30 026	30 027
Farbe	weiß	schwarz	silber
LED-Leistung	45 W	45 W	45 W
Systemleistung	59 W	59 W	59 W
Stromaufnahme	260 mA	260 mA	260 mA
Lichtausbeute	65 Lm/w	65 Lm/w	65 Lm/w
Nutzlichtstrom	3829 Lm	3829 Lm	3829 Lm
LED Chip	SLM 4500 LED 930	SLM 4500 LED 930	SLM 4500 LED 930
Farbwiedergabe	CRI >90	CRI >90	CRI >90
Farbtemperatur	3000 K	3000 K	3000 K